

# **Smlouva o dílo č. 4-15**

**Uzavřená podle § 536 a násl. Obchodního zákoníku v platném znění**

## **1. Účastníci smlouvy**

### **Zhotovitel:**

Jméno:	<b>Zdeněk Kotyza – PARKPILOT</b>
Sídlo a PSČ:	Mníšek 612, VAMBERK, 517 41 Kostelec n. O.
IČ:	<b>73582107</b>
DIČ:	CZ7009013385
Bankovní spojení:	Komerční banka a.s., pob. Rychnov nad Kněžnou
Číslo účtu:	78-8954970207/0100
Kontaktní spojení:	tel.: 777 589 656

### **Objednatel:**

Jméno:	<b>Obec Radonice</b>
Sídlo a PSČ:	Na Skále 185, 250 73 Radonice
Zastoupený:	Ing. Stanislavem Němcem, MBA, starostou obce
IČ:	<b>00240681</b>
DIČ:	
Kontaktní spojení:	tel.:286 855 410, e-mail: obec.radonice@radonice.cz

## **2. Předmět smlouvy,**

Zhotovení překážek do skateparku a mini work-out hřiště v Radonicích na základě popisu a přesné specifikace uvedené v technické dokumentaci „**Radonice překážky do skateparku a workoutové prvky nabídka**“, která tvoří přílohu č.1 a je nedílnou součástí této smlouvy.

## **3. Doba a místo zhotovení díla a jeho předání**

Zhotovitel se zavazuje zhotovit dílo v rozsahu článku 2. této smlouvy nejpozději do 26. 6. 2015. Zahájení výroby dodávky je ihned po podpisu této SOD. Předání staveniště (připravená plocha skateparku) nejpozději 1.6.2015. Dojde-li k prodlevě v termínu předání staveniště. Adekvátně se posouvá i termín dokončení. Objednatel se zavazuje převzít předmět díla bez vad a nedodělků do 5 pracovních dnů po výzvě zhotovitele. O předání a převzetí díla bude sepsán protokol potvrzený zástupci obou smluvních stran.

Pokud objednatel převzetí díla od zhotovitele odmítne z důvodu existence zjevných vad a nedodělků, zavazuje se zhotovitel vady a nedodělky odstranit na svoje náklady do 5-ti dnů.

Místo plnění: plocha skateparku v Radonicích

## **4. Cena díla**

Cena za kompletní, řádné a včasné provedení DÍLA je nejvýše přípustná, platná po celou dobu realizace a obsahuje veškeré práce, dodávky, činnosti a náklady související s realizací:

Cena celkem v Kč bez DPH	330 300
DPH 21% v Kč	87 990
Cena celkem v Kč včetně DPH	399 663

slovy: třístadevadesátdevěttisícšestsetšedesáttri korun českých včetně DPH

Cenu díla se zavazuje objednatel uhradit zhotoviteli na účet zhotovitele uvedený v záhlaví této smlouvy na základě faktury vystavené zhotovitelem a doručené objednateli do 5. kalendářních dnů ode dne převzetí, která bude obsahovat veškeré náležitosti dle zákona č. 235/2004 Sb. o dani z přidané hodnoty. Splatnost faktury je 30 dnů od doručení objednateli.

## 5. Odpovědnost za vady díla

Zhotovitel poskytne objednateli záruku na provedené dílo po dobu 48 měsíců ode dne podpisu protokolu o předání a převzetí díla bez vad a nedodělků oběma smluvními stranami, pokud poškození nebylo prokazatelně způsobeno v přímé souvislosti s nepřiměřeným nebo nevhodným užíváním předmětu díla.

Zhotovitel se zavazuje vady díla odstranit na svůj náklad bezodkladně, nejpozději však do 20-ti kalendářních dnů, nedohodne-li se s objednatelům jinak.

## 6. Sankce

Zhotovitel se zavazuje uhradit objednateli smluvní pokutu za každý byť započatý den s prodlením předání a převzetí díla ve výši 0,1% z celkové ceny díla.

Objednatel se zavazuje uhradit zhotoviteli úrok z prodlení za každý, byť započatý den s prodlením zaplacení ceny díla nebo jeho dílčí části 0,1 % z dlužné částky vč. DPH.

## 7. Závěrečná ustanovení

Tato smlouva byla vyhotovena ve dvou exemplářích, z nichž obdrží 1 x zhotovitel a 1 x objednatel.

Smluvní strany prohlašují, že tato smlouva byla sepsána podle jejich pravé a svobodné vůle, na základě pravdivých údajů a podkladů a na důkaz toho ji jejich zástupci stvrzují svými podpisy.

Z důvodu právní jistoty smluvní strany prohlašují, že jejich závazkový vztah založený touto smlouvou se řídí zákonem č. 89/2012 Sb., obchodním zákoníkem, ve znění pozdějších předpisů.

Tato smlouva o dílo může být měněna nebo doplňována pouze po dohodě smluvních stran formou písemných a číslovaných dodatků potvrzených oběma smluvními stranami.

Ve Vamberku dne: 4.5.2015

V Radonicích dne: 27.4.2015



**Zdeněk Kotyza**  
PROJEKTOVÁNÍ A REALIZACE SKATEPARKŮ  
Mnišek 612, 517 54 Vamberk  
tel.: +420 777 589 656, e-mail: kyzna@seznam.cz  
IČO: 73582107 DIČ: CZ7009010385



Za zhotovitele: Zdeněk Kotyza

Za objednatele: Ing. Stanislav Němec, MBA



**Radonice**  
**překážky do skateparku a workoutové prvky**  
**nabídka:**

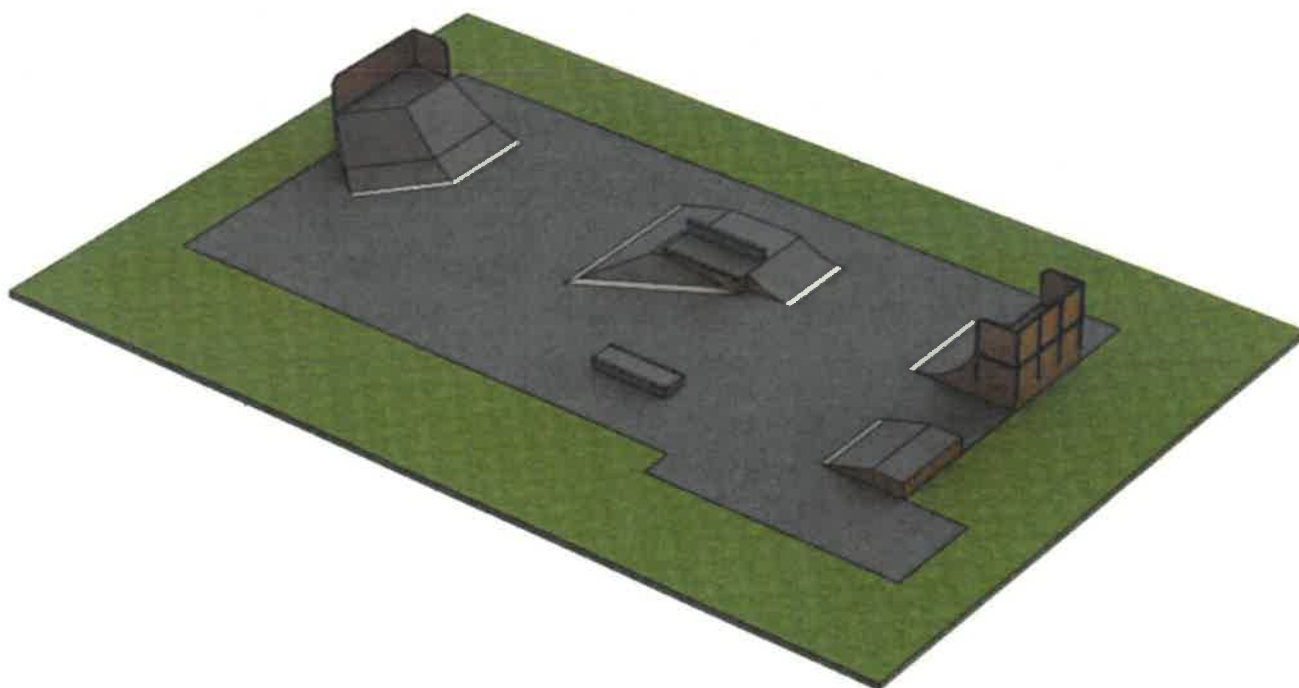

**Zdeněk Kotyza – PARKPILOT**  
**Mníšek 612**  
**517 41 Vamberk**  
**IČO: 73582107**  
**DIČ: 700901/3385**

# Skatepark Radonice

Jednotlivé překážky umístěné na asfaltové nebo betonové ploše o rozměrech 30 x 10 metrů.

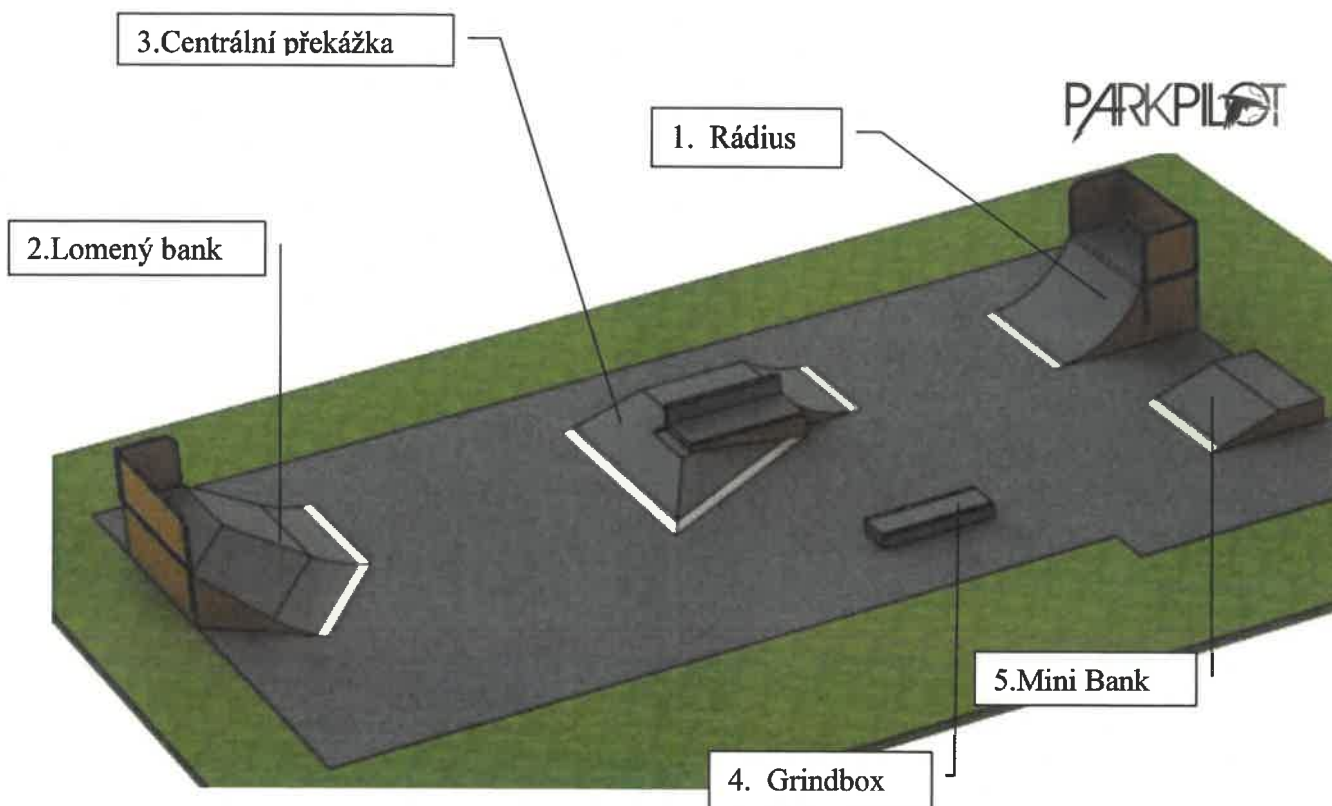

## Workout verze PURE

- pod tuto sestavu prvků je zapotřebí plocha 5x5m s kačírkem ohraničená obrubníkem

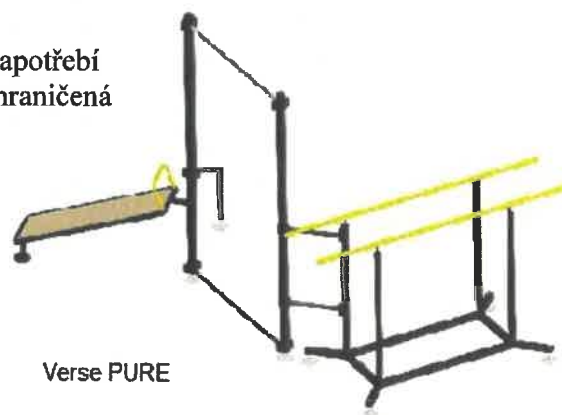

Verze PURE

Popis položky	Ks	DPH	Cena celkem bez DPH
1. Rádus: výška bez zábradlí 1,3m, šířka 3m, délka 3,4m	1	21%	49 500,00 Kč
2. Lomený bank : výška bez zábradlí 1,2m, šířka 2x3 m, délka 3,9 m	1	21%	75 600,00 Kč
3. ½ Pyramida s lomenou bednou: výška 0,5-0,9m, šířka 5,2m, délka 5,6m	1	21%	88 200,00 Kč
4. Grindbox : výška 0,3m , šířka 0,8m, délka 3m	1	21%	12 000,00 Kč
5. Minibank : výška 0,5m, šířka 2,6m, délka 2,6m	1	21%	23 000,00 Kč
6. Workoutové prvky PURE	1	21%	50 000,00 Kč
7. Úprava plochy pod workout - strhnutí skrývky, betonování patek, obrubníků, kačírek	1	21%	32 000,00 Kč
			
		DPH	330 300,00 Kč
		<b>Celkem vč. DPH</b>	<b>399 663,00 Kč</b>

**Půdorys a bokorys – rozměry překážek:**

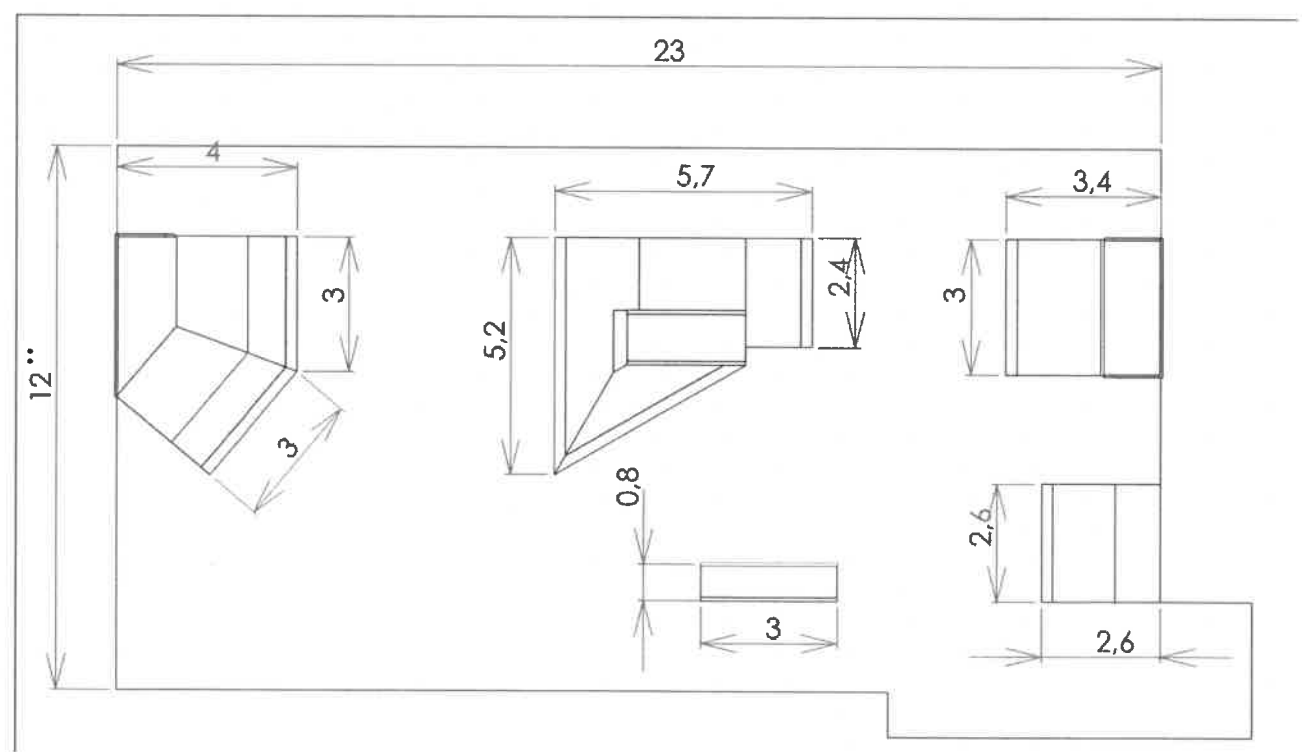
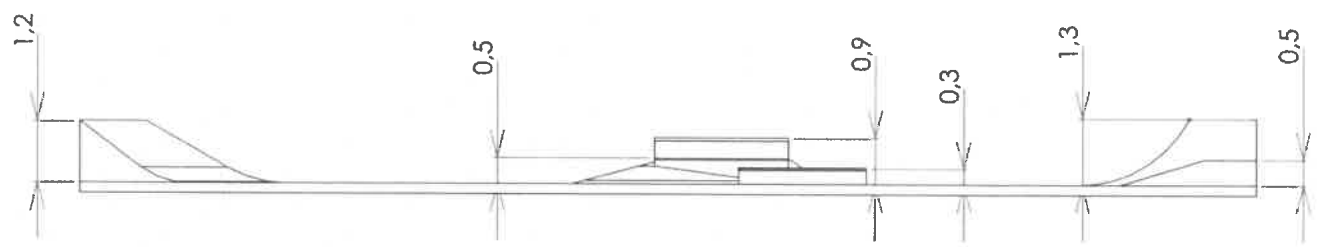

**Rozměry jsou udávány v metrech**

### **Konstrukce překážek:**

Kostru překážek tvoří tvarově přesná žebra z dřevěných trámů 6 x 12 cm a 6 x 8 cm pokrytá příčně fošnami 15 x 4 cm a povrchem Skatesmart nebo 12 mm vodovzdornou překližkou z finské břízy. Překážky jsou opatřeny 60 mm kopinky. Dřevo je impregnováno proti plísním, kovové prvky jsou žárově pozinkovány.

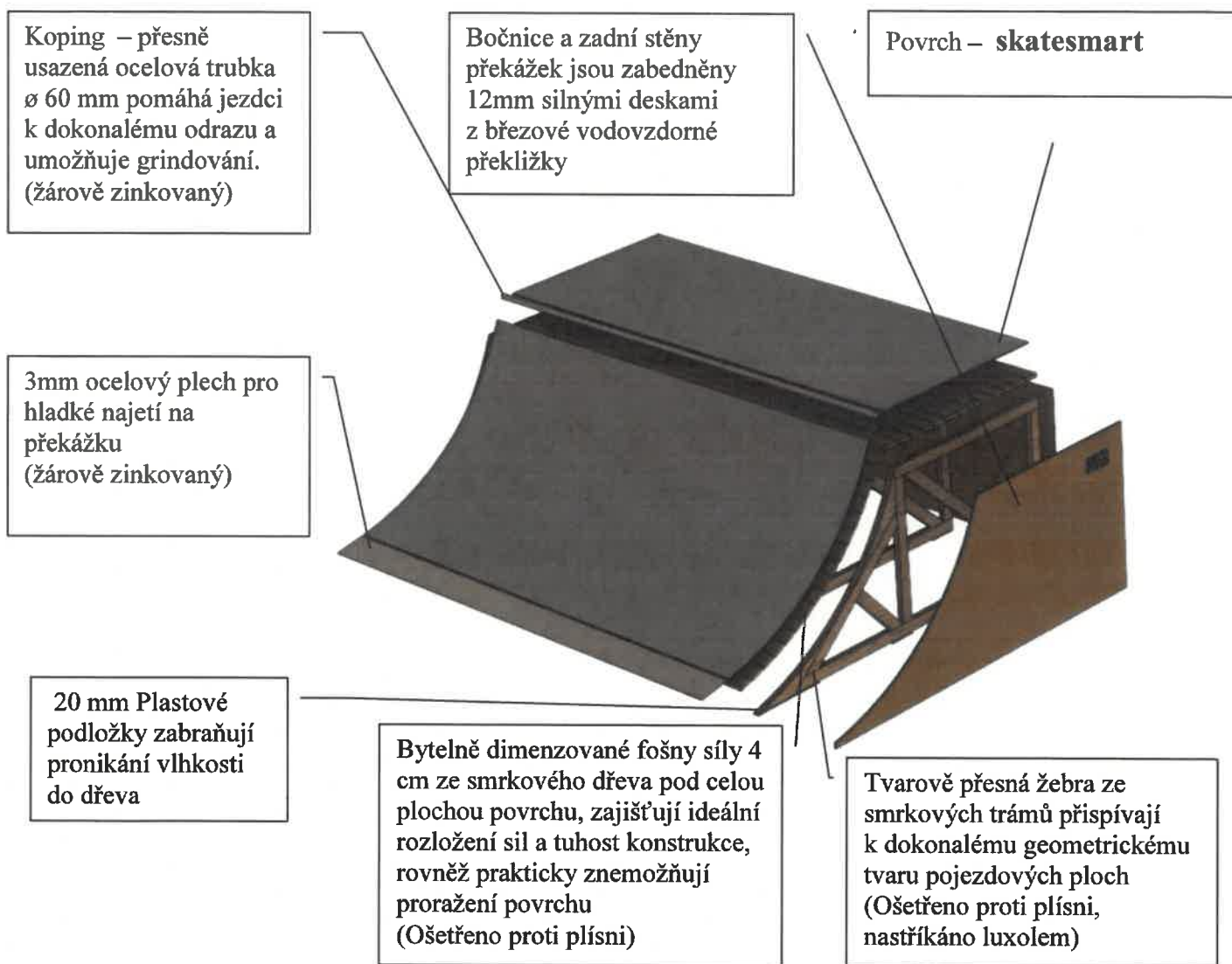

### **Zábradlí:**

Nová konstrukce zábradlí z ocelových jacklů 40x40 mm je žárově pozinkována, vyplněna vodovzdornou foliovanou překližkou, stejnou jako na bocích překážek.

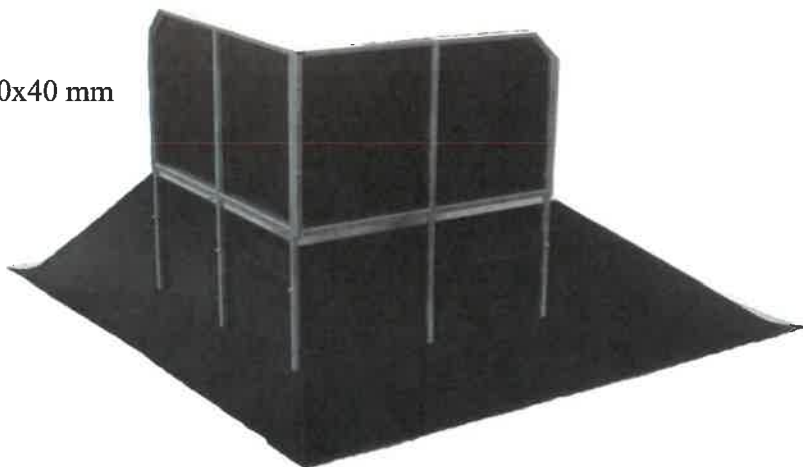



## SKATESMART SURFACE

Skatesmart je povrch vyvinutý speciálně pro skateboarding a tomu také odpovídají jeho vynikající vlastnosti. Je to výrobek spřátelené německé firmy IOU-RAMPS [www.iou-ramps.com](http://www.iou-ramps.com), která je jednou z nejrespektovanějších v Evropě. Od roku 2006 je Parkpilot dodavatelem tohoto jedinečného produktu.

Povrch Skatesmart má tyto zásadní přednosti:

- Vyvážený grip - deska není hladká a lesklá, je opatřena velmi jemným gripem který však dokonale odvaluje a nesnižuje rychlost, součinitel tření ve vztahu s koly skateboardu je naprosto ideální
- perfektní „pop“ velká tvrdost, pružnost a ostatní mechanické vlastnosti jsou velmi příznivé pro vysoký odraz jezdce.
- Po dešti velmi rychle usychá a je okamžitě použitelný
- Je velmi tichý, v tomto směru dokonce předčí překližkový povrch
- extrémně odolný vůči všem druhům počasí
- Má jedinečnou odolnost proti opotřebení. I neokované hrany dokonale odolávají grindování, S přehledem si poradí i s ostrou stupačkou či pedálem bmx kola dopadnuvšího z výšky několika metrů.

**všechny tyto výhody činí Skatesmart dokonalým povrchem,**

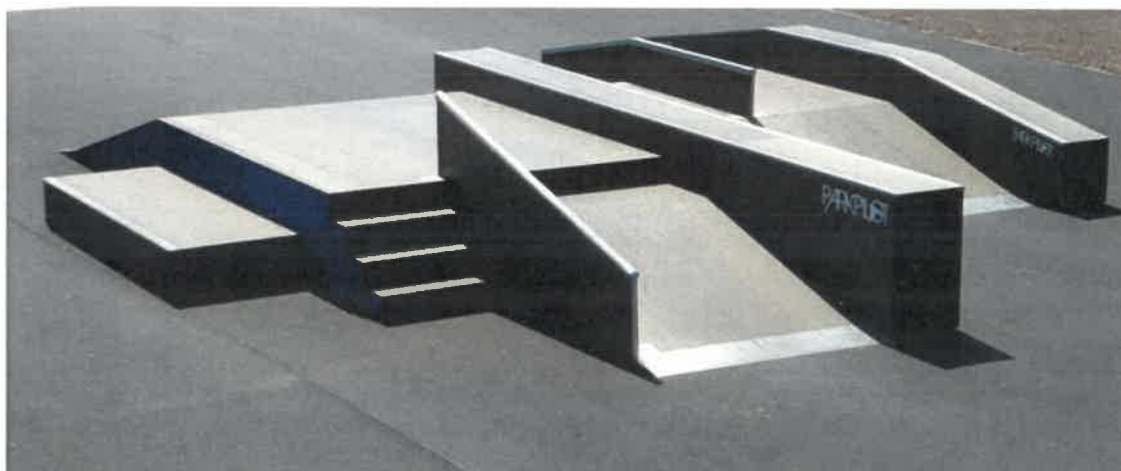

## Reference:

Přehled realizovaných skateparků je na [www.parkpilot-ramps.cz](http://www.parkpilot-ramps.cz), jsme rovněž dodavateli překážek pro českou asociaci freestyle bmx a snowboardingu.

Za originální koncepci, jedinečný design a dokonalé řemeslné zpracování skateparku Hradec Králové jsme v hlasování odborné poroty a čtenářů časopisu Board získali prestižní cenu **BOARD AWARDS** za nejlepší skatepark roku 2008.





## Životnost a záruka:

Životnost povrchu Skatesmart minimálně 12 let. Na verzi s povrchem skatesmart poskytujeme záruku 48 měsíců.

## Bezpečnost a certifikace:

Překážky splňují ČSN EN 14974 a mají certifikát TÜV:



## Cena kompletní realizace překážek s povrchem skatesmart na připravenou plochu:

Viz. tabulka výše:

Cena zahrnuje:

- Kompletní realizaci překážek na připravenou plochu a jejich uvedení do provozu
- Prohlášení o shodě a certifikát TÜV

Platnost nabídky je do konce roku 2015:



ParkPilot-ramps.cz

PROJEKTOVÁNÍ A REALIZACE SKATEPARKŮ

Mláčsk 312, 517 54 Vamberk

tel: +420 777 680 656, e-mail: kzyzna@seznam.cz

tel: +420 777 680 656

DIČ: CZ7339015381

Zdeněk Kotyza

Ve Vamberku dne 2.3. 2015

Zdeněk Kotyza

Parkpilot-ramps ([www.parkpilot-ramps.cz](http://www.parkpilot-ramps.cz))